

INSTALLATION MANUAL

Valor[®] Linear Series

2525RGL Reflective Glass Liners

Approved for use with Valor Linear model 2500 only

Note: This kit must be installed or serviced by a qualified installer, service agency or gas supplier. These instructions are to be used in conjunction with the main installation instructions for the above listed models.

WARNING

If these instructions are not followed exactly, a fire or explosion may result causing property damage, personal injury or loss of life.

Kit Components

The 2525RGL kit comes with two kits included: 2525RGL-1 and 1725RGL-3. Both are required to complete assembly.

2525RGL-1:

- 4008477 – LH side glass panel
- 4008478 – RH side glass panel
- 4008479 – Rear glass panels (3)
- 4008343 – Ceramic roof panels - black (2)

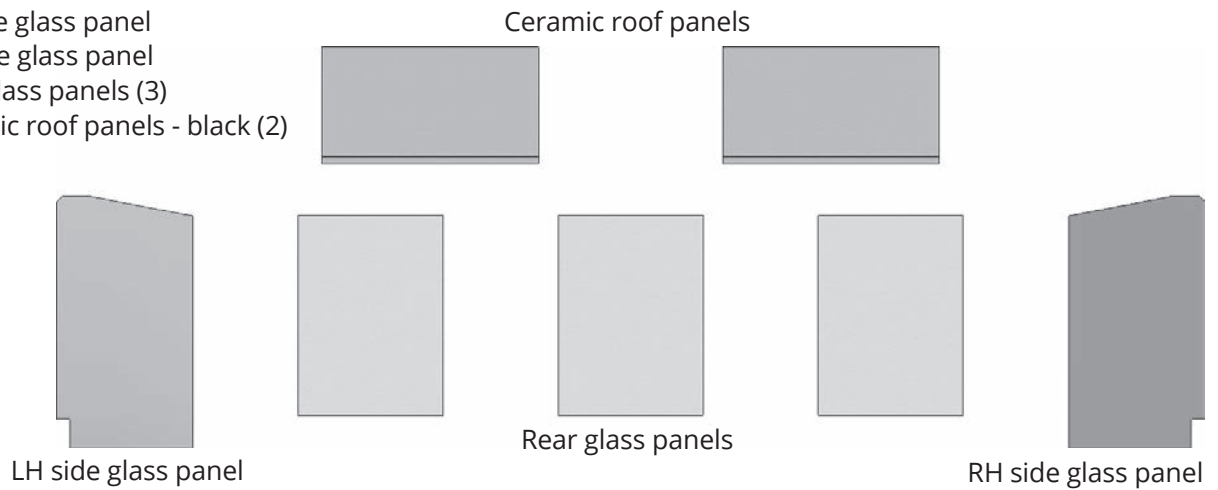

1725RGL-3:

- 4004380 – Rear glass retainer strips (2)
- 4004658 – Side glass anchors (2)
- 4004356 – Rear glass anchors (4)

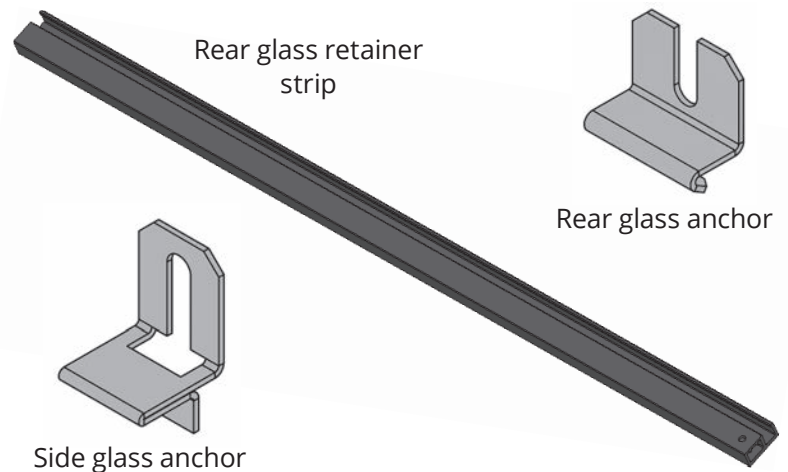

Parts not to scale

Installation

Unpack all cartons carefully, with special care for the glass panels and the top ceramic panels.

The glass panels are retained in place in the firebox by the retainer strips and glass anchors.

To achieve the intended effect, the liners should be installed so the smooth side is visible.

1. On each side at the top front of the firebox, remove the existing side panels anchors and replace them with the side glass anchors in the kit.

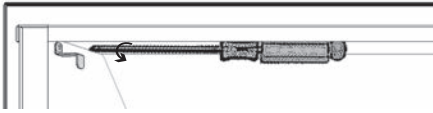

2. Insert the left side panel as shown, being careful of the pilot light. Place against the firebox side.

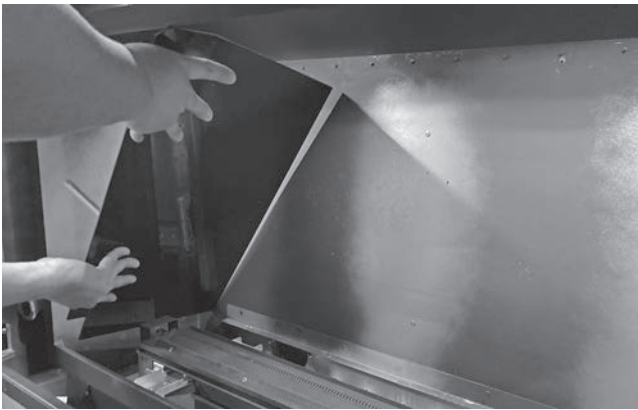

3. Rotate the anchor down to hold it in place.

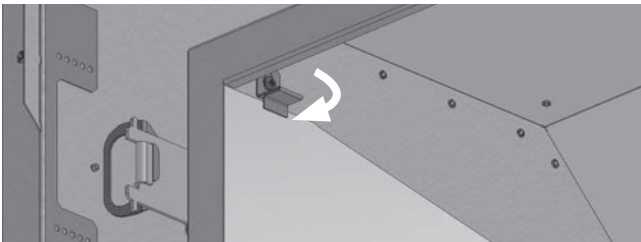

4. Repeat with the right side panel.

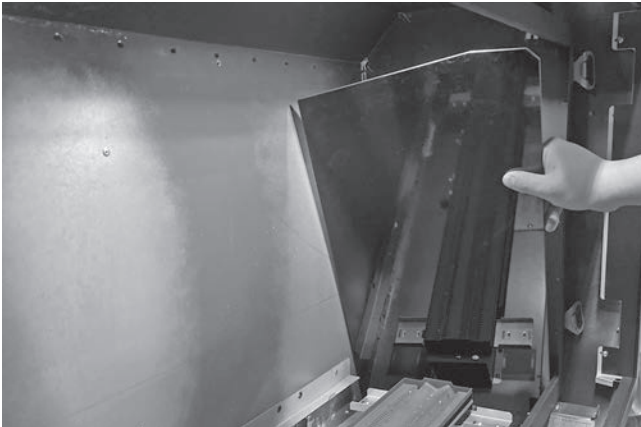

5. On the rear of the firebox, at the top, remove and keep the four screws to install rear panel anchors.

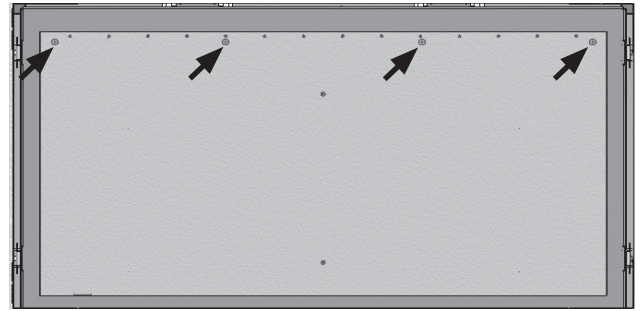

6. Place the rear glass retainer strips, groove at the back, on the ledge of the firebox behind the burner. They must be touching each other and centered on the ledge. The strips are held in place with the tabs of the ledge as indicated below.

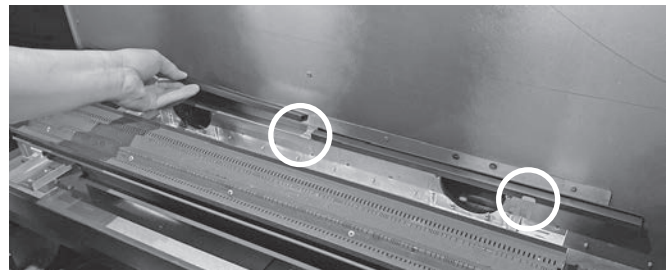

7. Insert the left rear panel in the groove of the retainer strip. Slide the panel to the left behind the side panel.



8. Insert the right rear panel in the groove of the retainer strip and slide it to the right behind the side panel.



9. Insert the center rear panel between the other two rear panels and place it in the groove of both retainer strips. **Be sure to support the center panel at all times!**



10. Pull the side panels toward the center to close any gap between them.
11. Holding the rear panels, screw down one rear anchor at the top of the sections where they meet as indicated and tighten the screw to secure it.

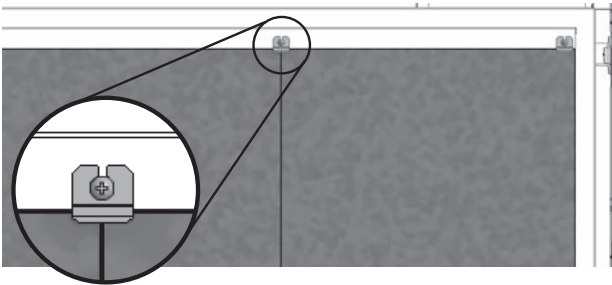

12. Add the remaining rear anchor to the other joint at the rear. Then add the remaining two anchors at the outer holes.



13. The top panel is supplied in two identical sections. The sections are beveled and the smooth black 'fire side' is notched at the back. When installed, the top panel rests at the rear and sides on the glass panels and their anchors. In the front, it rests on the top panel support bracket inside the front edge of the firebox.

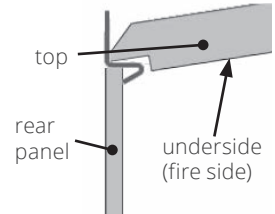

- a. Position and slide the top panel into the left corner of the firebox, then slide it in to right side of the firebox to sit on the side and rear panels.



- b. Carefully position and insert the second panel above the right one, then slide it to the left corner to sit on the side and rear panels.



Installation is complete.



Because our policy is one of constant development and improvement, details may vary slightly from those given in this publication.

Designed and Manufactured by / for
Miles Industries Ltd.

190 – 2255 Dollarton Highway, North Vancouver, B.C., CANADA V7H 3B1

Tel. 604-984-3496 Fax 604-984-0246

www.valorfireplaces.com

valor[®] Série Linear

Panneaux de verre réfléchissants 2525RGL

Pour installation sur les modèles Valor Linear 2500 seulement

Note

Ce kit doit être installé et entretenu par un installateur qualifié, une agence de service certifiée ou un fournisseur de gaz. Ces instructions doivent être utilisées conjointement avec les instructions d'installation des modèles mentionnés ci-dessus.



AVERTISSEMENT

Si les instructions fournies dans le présent guide ne sont pas suivies à la lettre, un feu ou une explosion pourraient résulter et causer des dommages matériels, des blessures ou la mort.

Contenu des trousse

L'ensemble de Panneaux de verre réfléchissants 2525RGL-1 doit être accompagné de la trousse Supports à rainure et supports d'ancrage 1725RGL-3 pour compléter l'installation.

2525RGL-1

- 4008477 – Panneau de verre gauche
- 4008478 – Panneau de verre droit
- 4008479 – Panneaux de verre arrières (3)
- 4008343 – Panneaux de céramique du haut (2)

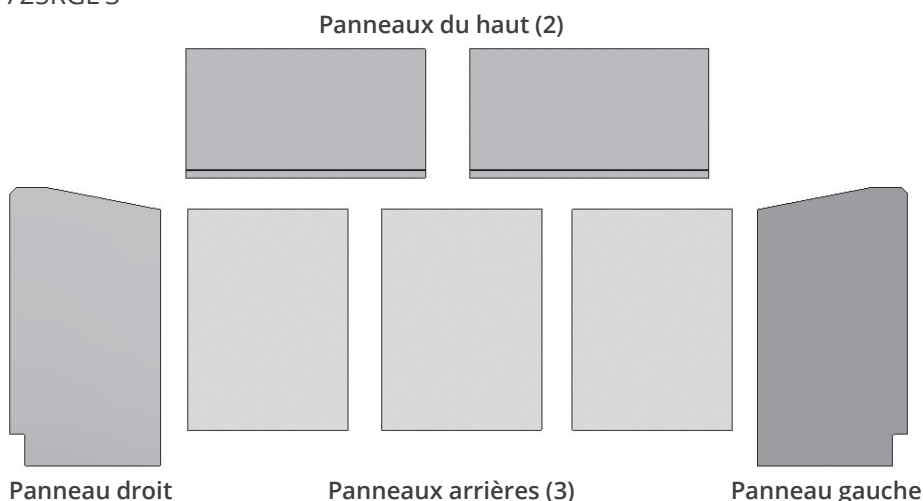

1725RGL-3

- 4004380 – Supports de panneaux arrières (2)
- 4004658 – Supports d'ancrage, côtés (2)
- 4004356 – Supports d'ancrage, arrière (4)

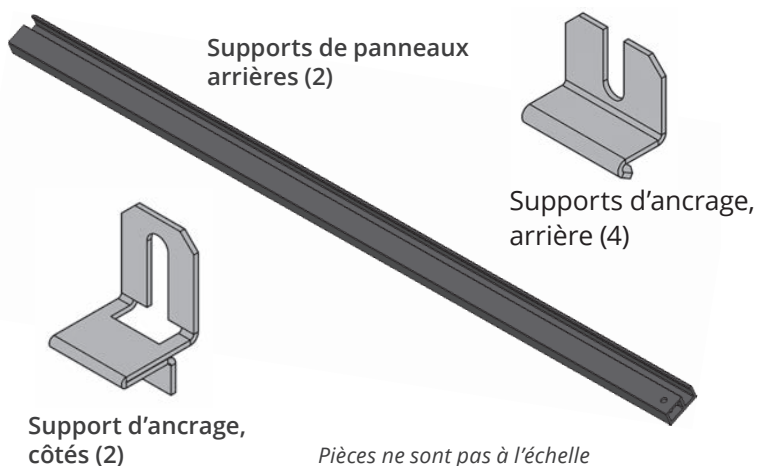

Installation

Déballez les cartons avec précautions, particulièrement lorsque vous manipulez les panneaux de verre et de céramique fragiles.

Les panneaux de verre sont fixés dans la boîte de foyer à l'aide des supports pour panneaux et des supports d'ancrage.

Afin d'obtenir l'effet réfléchissant des panneaux, installez-les avec le côté lisse visible.

1. De chaque côté du haut de la boîte de foyer, enlevez les supports d'ancrage de panneaux existants et remplacez-les par ceux inclus avec la trousse.



2. Insérez le panneau gauche dans le foyer en faisant attention de ne pas accrocher la veilleuse; placez le panneau contre la paroi du foyer.



3. Pivotez le support d'ancrage pour tenir le panneau.

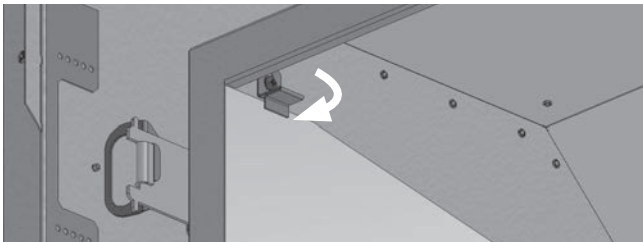

4. Installez le panneau droit dans le foyer de la même manière que le gauche..

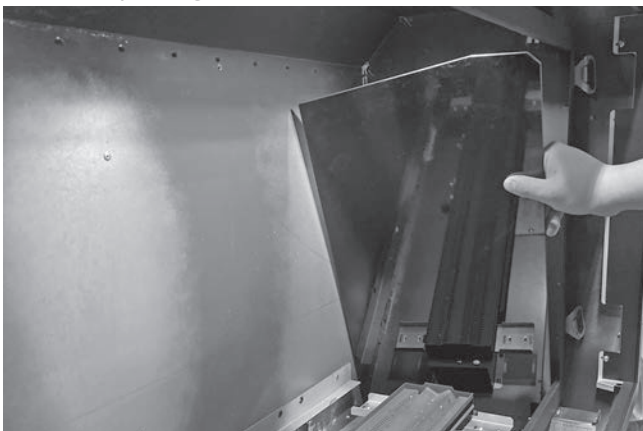

5. Sur la paroi arrière dans la boîte de foyer, déserrez quatre vis tel qu'indiqué pour y fixer les supports d'ancrage arrière.

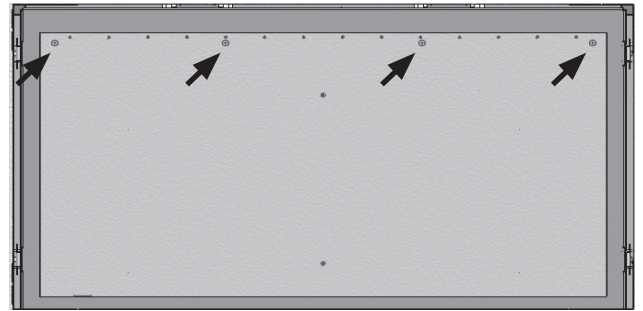

6. Placez les deux supports des panneaux arrière, côte-à-côte, rainure à l'arrière, sur le rebord derrière le brûleur. Les supports sont retenus par les languettes verticales du rebord. Centrez latéralement les deux supports.

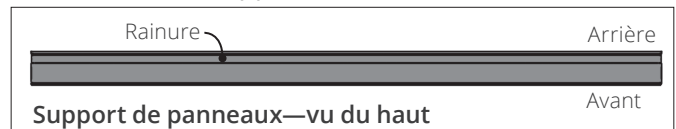

7. Insérez un des panneaux arrière dans la rainure du support et glissez le panneau derrière le panneau gauche.



8. Insérez un autre panneau arrière dans la rainure du support et glissez-le derrière le panneau droit.

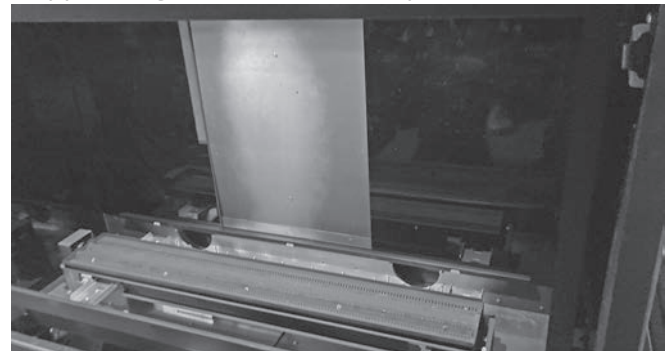

9. Insérez le dernier panneau dans les rainures des deux supports arrière au centre, entre les deux autres panneaux. **Tenez le panneau du centre pour qu'il ne tombe pas!**



10. Tirez les panneaux de chaque côté vers le centre pour qu'il n'y ait pas d'espace entre eux.
11. Tenant deux des panneaux, insérez un des support d'ancrage arrière sous la vis située à l'intersection des deux panneaux; serrez la vis pour sécuriser les panneaux.

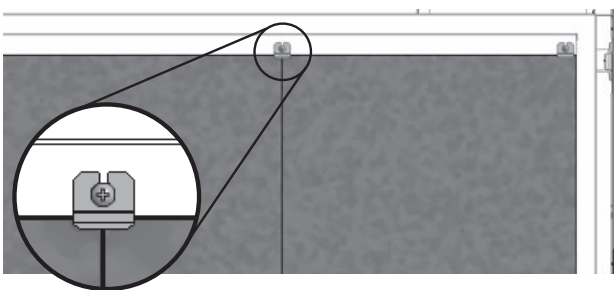

12. Répétez pour l'autre joint des panneaux arrières en utilisant le deuxième support d'ancrage. Utilisez les deux autres supports d'ancrage aux extrémités des panneaux arrières..



13. Le panneau du haut est composé de deux sections identiques. Il est bisauté et le côté "feu", uni noir, est encoché à l'arrière et uni à l'avant. Lorsqu'installé, le panneau repose sur les panneaux des côtés de même que sur le panneau arrière et ses supports d'ancrage. À l'avant, il est supporté par un support fixé au rebord du foyer.

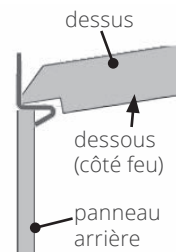

- a. Insérez une section du panneau, côté feu vers le bas, dans le coin supérieur gauche de la boîte de foyer puis glissez-le vers le coin droit, le posant sur le dessus des panneaux droit et arrières.



- b. En la maniant avec soins, insérez la deuxième section sur le dessus de la section déjà installée; puis, soulevez-la et placez-la dans le coin supérieur gauche, reposant sur les panneaux gauche et arrières..



2525RGL installé.



Parce que nous favorisons une politique de développement continu, certains détails de la présente publication peuvent varier.

Conçue et fabriquée par / pour Miles Industries Ltd.

190 - 2255 Dollarton Highway, North Vancouver, BC, CANADA V7H 3B1

Tél. 604-984-3496 Téléc. 604-984-0246

www.fr.valorfireplaces.com