

## 568RSK Rock Set Kit Installation Instructions

To be used **only** with Valor model 530 heaters

**Note:** This kit must be installed by a qualified installer, service agency or gas supplier. These instructions are to be used in conjunction with the main installation manual provided with the fireplace.

### Air Restrictors Installation

#### Attaching Air Restrictors—Appliances with Vertical Vent Rise Only

- No restrictors are required for appliances which only have a horizontal vent run.
- Restrictors for co-linear applications are the same as required for co-axial of same height—see table below.
- There are three types of restrictors supplied with each 530 engine unit. They are slightly different in size. They can be identified by the number printed on them. The restrictors cover part of the openings in the firebox rear wall ports. Each restrictor can be fitted at either maximum or minimum port opening.

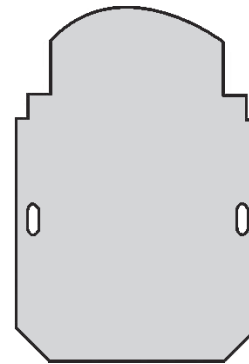

**Types 1, 2 and 3 are supplied with ceramic log or rocks appliances.**

**Types 4, 5, and 6 are supplied with ceramic coals appliances.**

The correct restrictors to be fitted for each type of installation are shown in the table below.

- To fit the restrictors, remove the center screws from the rear ports and fit the restrictors using these screws.
- To set the restrictors at maximum port opening, slacken the top screws in the ports, slide the restrictors up as far as possible and tighten the screws over the restrictors.
- To set the restrictors at minimum port opening, slide the restrictors down as far as possible and tighten the screws.
- With the largest restrictors, the bottom screws may need to be slackened to allow the restrictors to go under the screw heads.

Vent terminal	Vertical vent pipe run	Use restrictor type		Port opening Set at
		Logs/Rocks	Coals	
Horizontal through wall (with vertical rise)	Less than 2 ft (61 cm)	1	4	Maximum
	From 2 ft (61 cm) but less than 4 ft (122 cm)	1	4	Minimum
	From 4 ft (122 cm) but less than 6 ft (183 cm)	2	5	Maximum
	6 ft (183 cm) or more	2	5	Minimum
Vertical through roof	Less than 13 ft (396 cm)	3	6	Maximum
	13 ft (396 cm) or more	3	6	Minimum

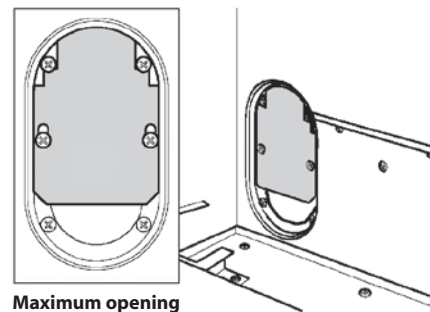

Maximum opening

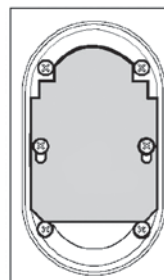

Minimum opening

# Ceramic Rocks Installation

The ceramic rock set is packed in three cartons. Unpack each piece carefully to avoid damages. You should have in hand the following items:

- Carton 4001879**
- Ceramic platform

- Carton 4002055**
- Left and right side reversible brick/fluted ceramic panels
  - Rear panel support

- Carton 4002054**
- Rear fluted panel
  - Ceramic base for rocks
  - 12 ceramic rocks

1. Remove the three black screws from the rear panel inside the firebox.
2. Place the rear panel support and fix it with the three screws removed in 1.

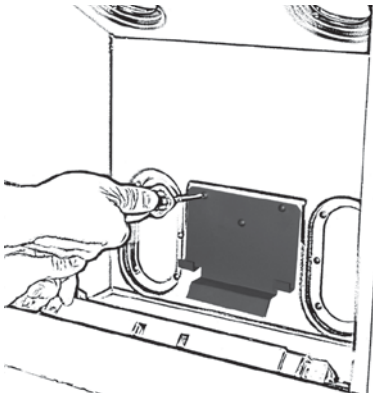

3. Place the rear panel on the rear support as indicated. Hold in place and go to next step.

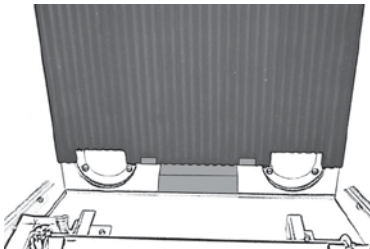

4. Place the left and then the right panels in the firebox showing the black fluted sides.

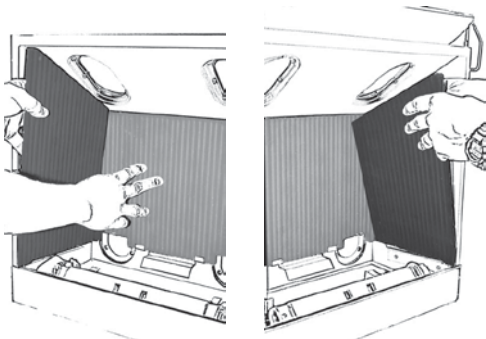

5. Place the rock base behind the burner. The two protrusions in front of the base should rest on the burner mounts as indicated.

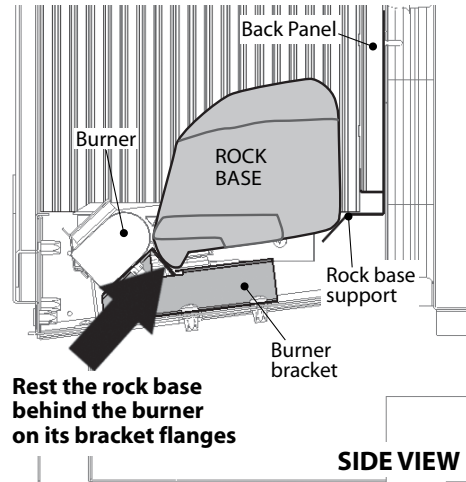
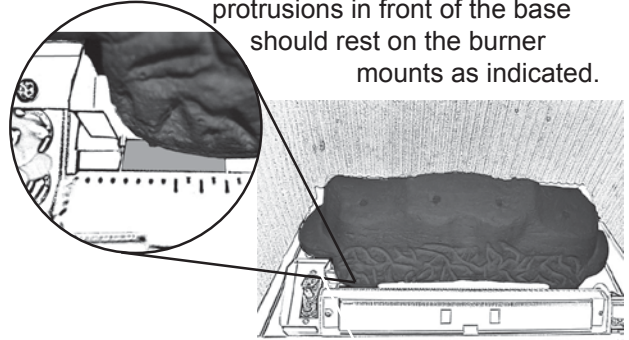

6. Place the ceramic platform over the burner and around the rock base with the pegs on the top. The rear part of the platform should overlap the edges of the rock base on each side.

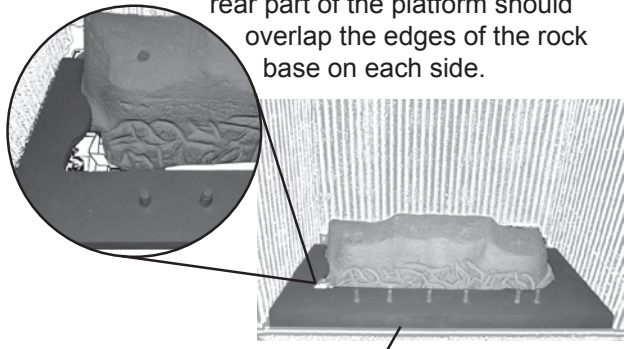

**Front edge of platform rests on top of sheet metal lip**

# Ceramic Rocks Installation

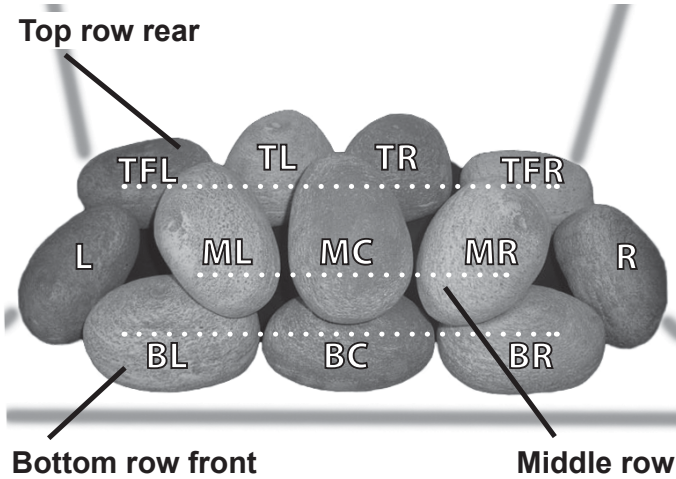

To get the optimal flame effect, it is important to place the rocks in their appropriate position. Each rock is embossed underneath with letters and an arrow indicating the position of the rock. **The arrows point to the front of the fireplace when the rock is installed.**

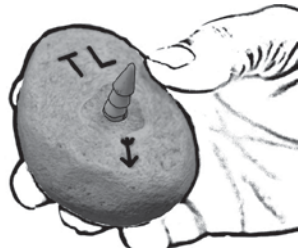

See the image and table at the top of the page to help you with the identification and position of the rocks.

1. Identify the rocks **TFL, TL, TR, and TFR**. These rocks have pegs that fit in the holes on the top of the rock base. Install these rocks positioning them so that the arrow embossed underneath point to the front of the fireplace.
2. Identify the rocks **BL, BC, and BR**. These rocks have two holes that fit on the pegs of the ceramic platform. Install these rocks positioning them so that the arrow embossed underneath point to the front of the fireplace.

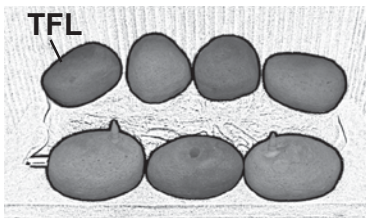
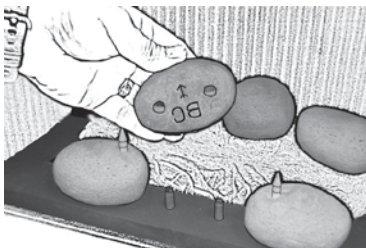

The edge of the platform is visible under the rock

Rock ID	Description	Other markers	Position in the firebox
TFL	Top far left	1 peg under	Top row rear
TL	Top left	1 peg under	Top row rear
TR	Top right	1 peg under	Top row rear
TFR	Top far right	1 peg under	Top row rear
BL	Bottom left	2 holes under, 1 peg above	Bottom row front
BC	Bottom center	2 holes under, 1 hole above	Bottom row front
BR	Bottom right	2 holes under, 1 peg above	Bottom row front
ML	Middle left	1 hole under	Middle row
MC	Middle center	1 peg under	Middle row
MR	Middle right	1 hole under	Middle row
L	Left	—	Left side
R	Right	—	Right side

3. Identify the rocks **ML, MC, and MR**. Those rocks have pegs that fits in the holes on the top of the rocks on the front row. Install those rocks positioning them so that the arrows underneath point to the front of the fireplace.

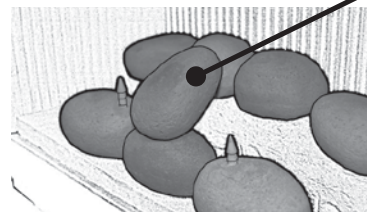
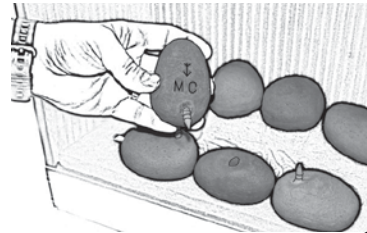

This rock is suspended and does not rest on the rocks of the row behind it.

4. Identify the rocks **L and R**. Those rocks don't have any peg or hole. Install those rocks as indicated, at the left and right of the rock pile positioning them so that the arrows underneath point to the front of the fireplace. The rock rests against the other rocks and is at an angled position. *Make sure that the TFL rock at the rear left is in the proper angle*—see image in step 2. See the image at the top of the page. You must be able to see the edge of the platform under the L rock (at left) as indicated below.

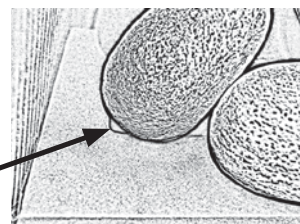

# Replacement Parts

63	Top far left rock	4001867
64	Top left rock	4001868
65	Top right rock	4001869
66	Top far right rock	4001870
67	Left rock	4001877
68	Right rock	4001878
69	Bottom left rock	4001874
70	Bottom center rock	4001875
71	Bottom right rock	4001876
72	Middle left rock	4001871
73	Middle center rock	4001872
74	Middle right rock	4001873
75	Rock base	4001880
76	Left reversible wall	4001162
77	Rear fluted wall	4001881
78	Right reversible wall	4001163
79	Rock base support	4001882AH
80	Ceramic platform	4001879

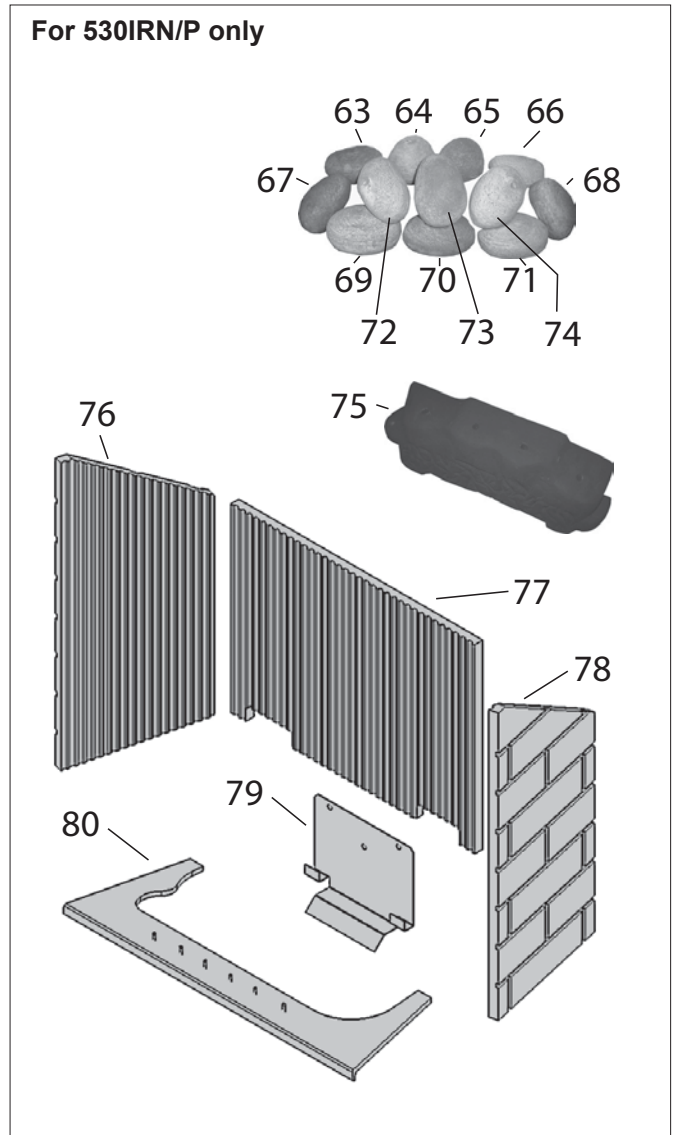

Designed and Manufactured by / for

**Miles Industries Ltd.**

190 – 2255 Dollarton Highway, North Vancouver B.C, CANADA. V7H 3B1

Tel. 604-984-3496 Fax 604-984-0246

[www.valorfireplaces.com](http://www.valorfireplaces.com)

## Ensemble pierres 568RSK Directives d'installation

Utilisez sur les foyers **Valor 530I**

**Note:** Ce kit doit être installé par un installateur qualifié, une agence de service ou un fournisseur de gaz. Ces directives doivent être utilisées en conjonction avec le guide d'installation fourni avec le foyer.

### Installation des plaques de contrôle d'air

#### Montage des plaques de contrôle d'air—évacuation avec élévation verticale seulement

- Les plaques de contrôle d'air ne sont pas nécessaires pour les installations avec évacuation horizontale.
- Les plaques de contrôle d'air pour les installations colinéaires sont les mêmes que pour les installations coaxiales de la même hauteur—consultez le tableau ci-dessous.
- Il y a trois types de plaques de contrôle d'air fournis avec chaque foyer 530. Les plaques sont de grandeurs légèrement différentes. Elles peuvent être identifiées par leur numéro.  
Les plaques couvrent en partie les ouvertures des orifices de la paroi arrière de la boîte du foyer.  
Chaque plaque peut être réglée pour un maximum ou un minimum d'ouverture de l'orifice.

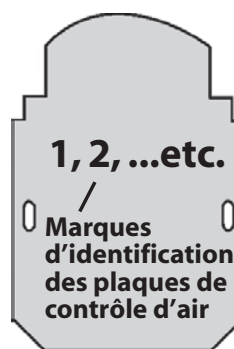

**Les plaques de contrôle d'air de types 1, 2 et 3 sont fournies avec les appareils utilisant les bûches ou des pierres de céramique.**

**Les plaques de contrôle d'air de types 4, 5, et 6 sont fournies avec les appareils utilisant les charbons de céramique.**

La plaque appropriée sera utilisée pour chaque type d'installation tel qu'indiqué au tableau ci-dessous.

- Pour monter les plaques, enlevez les vis du centre des orifices et fixez les plaques avec ces vis.
- Pour régler les plaques à l'ouverture maximale des orifices, dévissez les vis au haut des orifices, glissez les plaques le plus haut possible et resserez les vis sur le bord des plaques.
- Pour régler les plaques à l'ouverture minimale des orifices, glissez les plaques le plus bas possible et resserez les vis sur le bord des plaques.
- Avec les plaques les plus grandes, les vis du bas des orifices peuvent devoir être dévissées pour donner aux rebords des plaques l'espace sous les têtes de vis.

Sortie d'évacuation	Conduit vertical	Type de plaque		Ouverture Réglé à
		bûches/ pierres	charbons	
Horizontale à travers le mur (avec élévation verticale)	Moins de 2' (61 cm)	1	4	Maximum
	De 2' (61 cm) à moins de 4' (122 cm)	1	4	Minimum
	De 4' (122 cm) à moins de 6' (183 cm)	2	5	Maximum
	6' (183 cm) et plus	2	5	Minimum
Verticale à travers le toit	Moins de 13' (396 cm)	3	6	Maximum
	13' (396 cm) et plus	3	6	Minimum

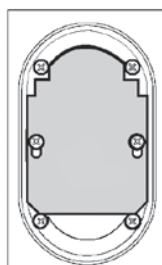
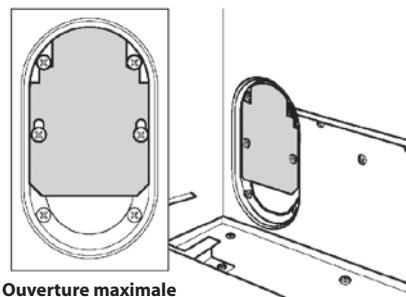

## Installation des panneaux et pierres de céramique

L'ensemble de pierres de céramique est contenu dans trois cartons. Déballez chaque morceau avec soin afin d'éviter les dommages. Vous devriez avoir en main les morceaux suivants :

### Carton 4001879

- Plateforme de céramique

### Carton 4002055

- Panneaux réversibles gauche et droit
- Support arrière de base

### Carton 4002054

- Panneau arrière à cannelures
- Base de céramique pour pierres
- 12 pierres de céramique

1. Enlevez les trois vis noires du panneau arrière de la boîte de foyer.
2. Placez le support arrière et fixez-le à l'aide des trois vis enlevées à l'étape 1.

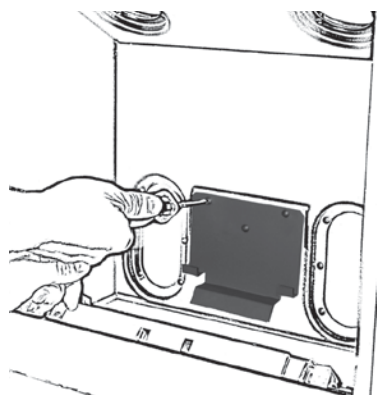

3. Placez le panneau arrière sur le support tel qu'indiqué. Tenez-le en place et passez à l'étape suivante.

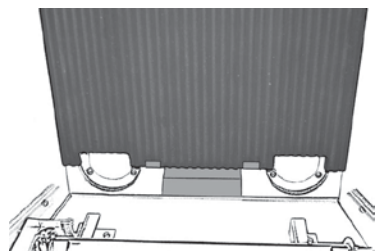

4. Placez les panneaux gauche et droit avec les cannelures visibles.

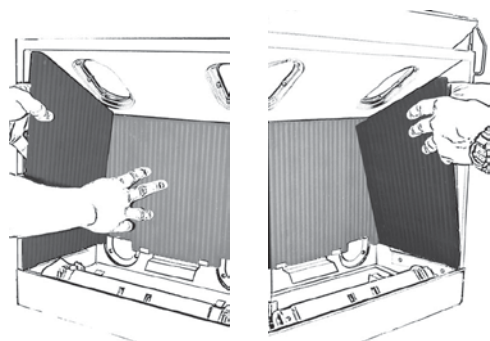

5. Placez la base pour pierres derrière le brûleur. Les deux saillies avant devraient reposer sur les montants du brûleur tel qu'indiqué.

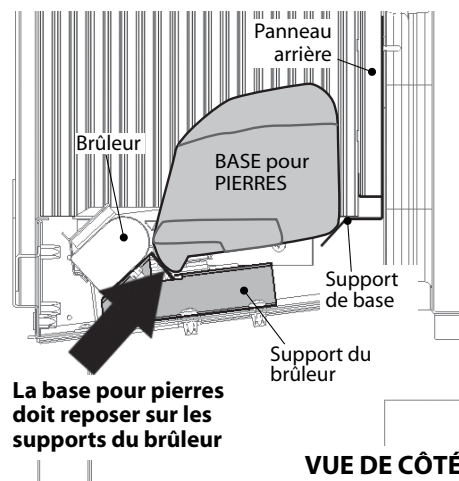
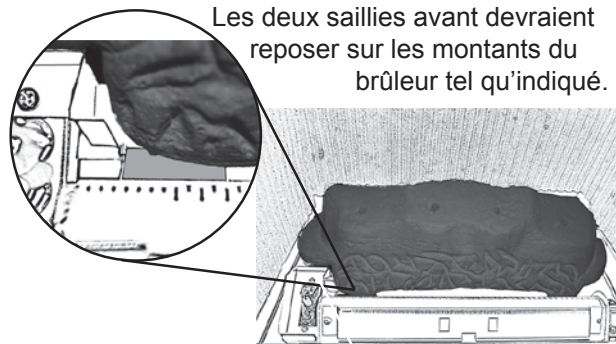

6. Placez la plateforme de céramique sur le brûleur, les chevilles sur le dessus. La partie arrière de la plateforme devrait reposer sur les bords de la base de chaque côté.

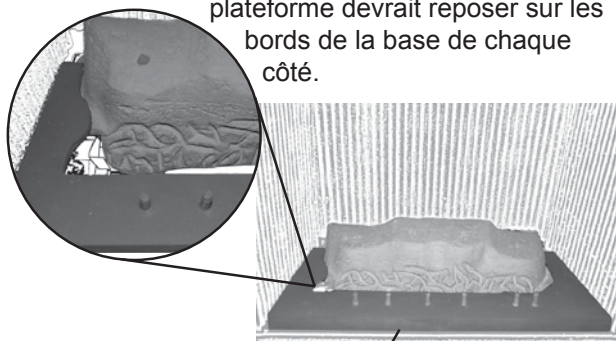

Le bord avant de la plateforme repose sur la bordure du foyer

## Installation des panneaux et pierres de céramique

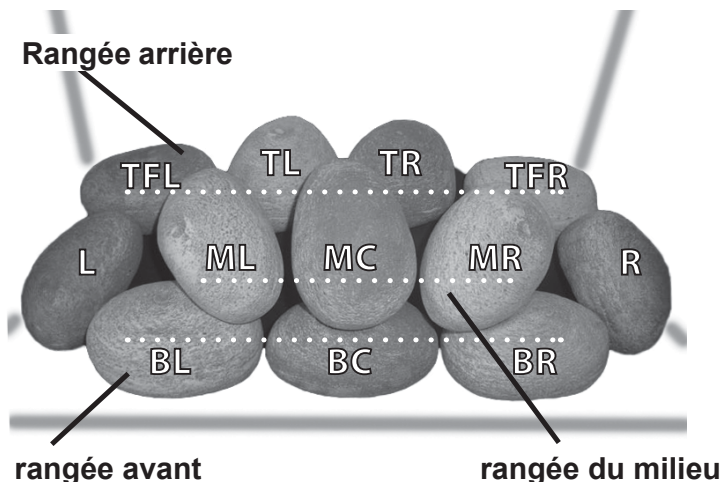

La position de chaque pierre est essentielle pour obtenir la flamme optimal. Le dessous de chaque pierre comporte une ou des lettres et une flèche indiquant la position de la pierre. **Lorsque la pierre est installée, la flèche doit pointer vers l'avant du foyer.**

Pour vous aider à identifier et placer les pierres, consultez le diagramme et le tableau ci-haut.

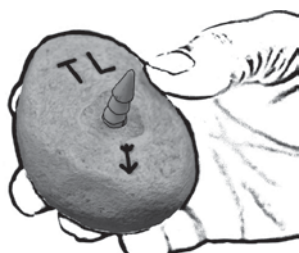

1. Identifiez les pierres **TFL, TL, TR, et TFR**. Ces pierres ont des chevilles servant à les fixer dans la base. Installez les pierres en les plaçant de façon à ce que la flèche du dessous pointe vers l'avant du foyer.
2. Identifiez les pierres **BL, BC, et BR**. Ces pierres ont deux trous au-dessous servant à les fixer sur la plateforme. Installez ces pierres en les plaçant de façon à ce que la flèche du dessous pointe vers l'avant du foyer.

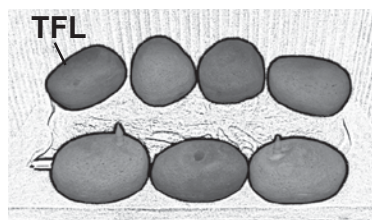
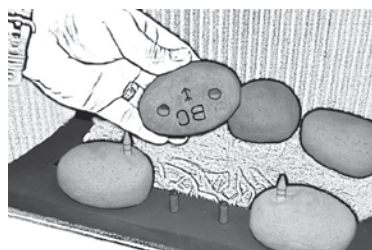

Marque	Description	Autres marques	Position dans la boîte de foyer
TFL	Top far left	cheville dessous	rangée arrière
TL	Top left	cheville dessous	rangée arrière
TR	Top right	cheville dessous	rangée arrière
TFR	Top far right	cheville dessous	rangée arrière
BL	Bottom left	2 trous dessous, cheville dessus	rangée avant
BC	Bottom center	2 trous dessous, 1 trou dessus	rangée avant
BR	Bottom right	2 trous dessous, cheville dessus	rangée avant
ML	Middle left	trou dessous	rangée du milieu
MC	Middle center	cheville dessous	rangée du milieu
MR	Middle right	trou dessous	rangée du milieu
L	Left	—	côté gauche
R	Right	—	côté droit

3. Identifiez les pierres **ML, MC, et MR**. Ces pierres ont un trou ou une cheville servant à les fixer sur les pierres du devant. Installez ces pierres en les plaçant de façon à ce que la flèche du dessous pointe vers l'avant du foyer.

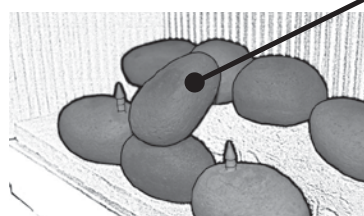
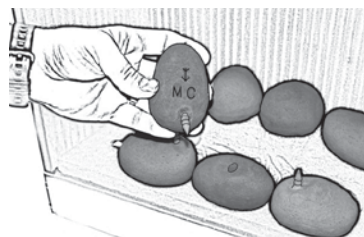

4. Identifiez les pierres **L et R**. Ces pierres n'ont pas de trou ou de chevilles. Installez-les de chaque côté de l'ensemble tel qu'indiqué, les plaçant de façon à ce que la flèche du dessous pointe vers l'avant du foyer. Chaque pierre repose en diagonale sur les autres pierres. *Assurez-vous que la pierre TFL à l'arrière gauche est à l'angle requis*—voir l'image à l'étape 2 et au haut de la page.

Le bord de la plateforme doit être visible sous la pierre

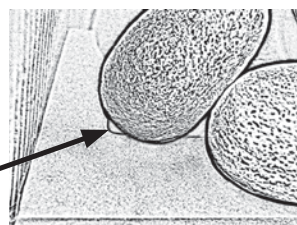

Le bord intérieur de la plateforme doit être légèrement visible sous la pierre L (à gauche) tel qu'indiqué ci-contre.

## Pièces de remplacement

62	Panneaux de céramique réversibles	4001160
63	Pierre TFL	4001867
64	Pierre TL	4001868
65	Pierre TR	4001869
66	Pierre TFR	4001870
67	Pierre L	4001877
68	Pierre R	4001878
69	Pierre BL	4001874
70	Pierre BC	4001875
71	Pierre BR	4001876
72	Pierre ML	4001871
73	Pierre MC	4001872
74	Pierre MR	4001873
75	Base pour pierres	4001880
76	Panneau réversible gauche	4001162
77	Panneau arrière à cannelures	4001881
78	Panneau réversible droit	4001163
79	Support de base	4001882AH
80	Plateforme de céramique	4001879

Pour 530IRN/P seulement

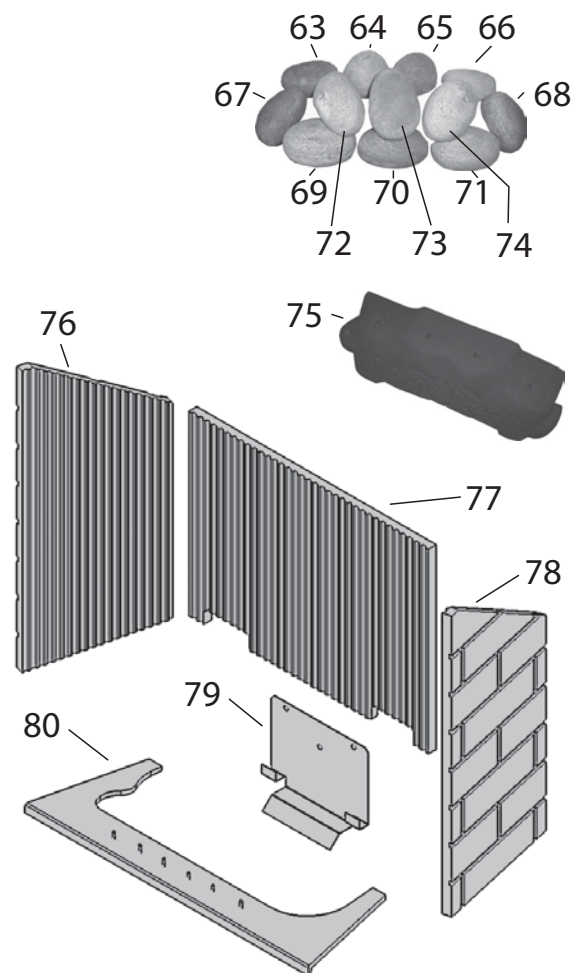

Conçue et fabriquée par / pour  
**Miles Industries Ltd.**

190 – 2255 Dollarton Highway, North Vancouver C.-B., CANADA. V7H 3B1  
 Tél. 604-984-3496 Téléc. 604-984-0246

[www.foyervalor.com](http://www.foyervalor.com)